

**平成30年度第64回札幌支部高等学校剣道選手権大会**  
**兼 第64回北海道高等学校剣道選手権大会札幌支部予選会**

期日 平成30年5月29日(火)～平成30年5月31日(木)

会場 北海道札幌啓成高等学校

**☆ 男子団体**

優勝	札幌日本大学	高校
2位	希望学園札幌第一	高校
3位	東海大学付属札幌	高校
4位	北海	海 高校
5位	恵庭南	高校
6位	札幌厚別	高校
7位	札幌東	高校
8位	札幌工業	高校

**☆ 女子団体**

優勝	札幌日本大学	高校
2位	東海大学付属札幌	高校
3位	札幌新川	高校
4位	北海道札幌厚別	高校
5位	希望学園札幌第一	高校
6位	札幌丘珠	高校
7位	恵庭南	高校
8位	札幌東	高校

**☆ 男子個人**

優勝	濱田 公佑	(札幌日大)	高校
2位	小山 椎名	(札幌日大)	高校
3位	梶 光汰	(東海大札幌)	高校
4位	高田 康聖	(札幌東)	高校
5位	杉沢 香樹	(北海)	高校
6位	植竹 優喜	(札幌東)	高校
7位	本井 慧路	(札幌東)	高校
8位	小林 岳人	(札幌第一)	高校
9位	原 七斗	(札幌丘珠)	高校
10位	種市 怜士	(札幌厚別)	高校
11位	津田 偉吹	(恵庭南)	高校
11位	北田 悠樹	(札幌光星)	高校
11位	栗原 宰	(東海大札幌)	高校
11位	緑川 匠	(野幌)	高校
11位	藤島 稜明	(札幌日大)	高校

**☆ 女子個人**

優勝	関川 絢心	(札幌日大)	高校
2位	濱田 裕佳	(札幌日大)	高校
3位	尾張 陽菜	(札幌日大)	高校
4位	荒井 愛生	(札幌日大)	高校
5位	今野 愛菜	(札幌日大)	高校
6位	新崎 梨衣奈	(東海大札幌)	高校
7位	若林 美来	(東海大札幌)	高校
8位	廣瀬 果音	(東海大札幌)	高校
9位	高野 萌夏	(札幌第一)	高校
10位	高野 恵月佳	(札幌第一)	高校
11位	高橋 穂華	(石狩南)	高校
11位	赤井 陽菜子	(札幌東)	高校
11位	宮本 歩侑	(東海大札幌)	高校
11位	岸 杏梨	(恵庭南)	高校
11位	中川 佳南	(札幌厚別)	高校

札幌第一 → 希望学園札幌第一  
札幌日大 → 札幌日本大学  
東海大札幌 → 東海大学付属札幌

### 男子個人戦1～5位トーナメント

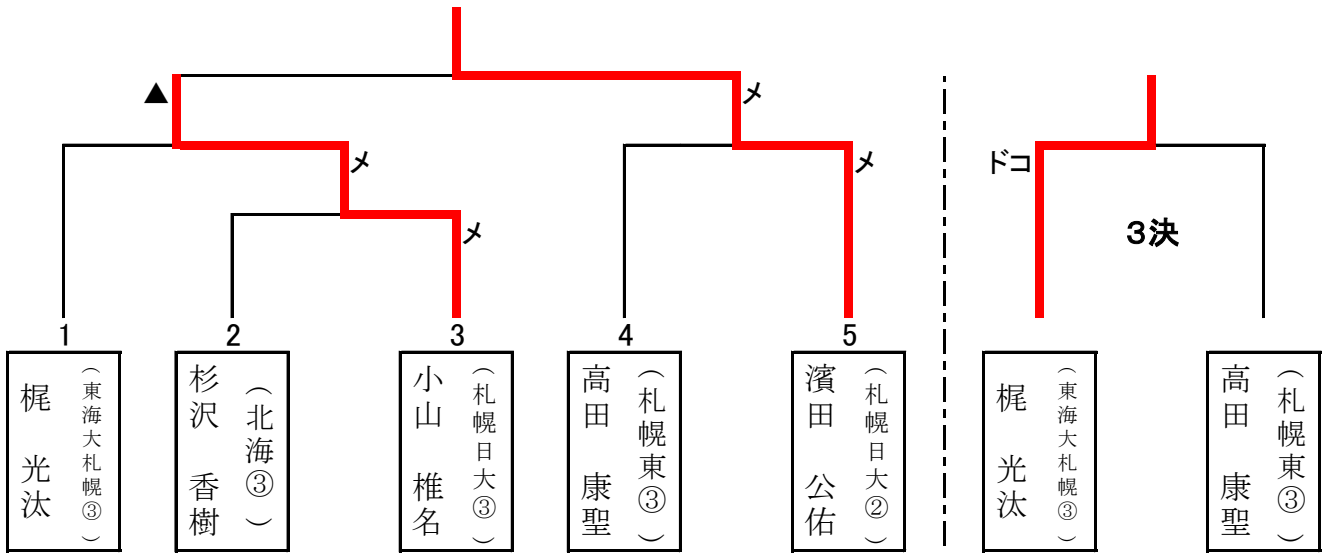

### 男子個人戦6～10位トーナメント

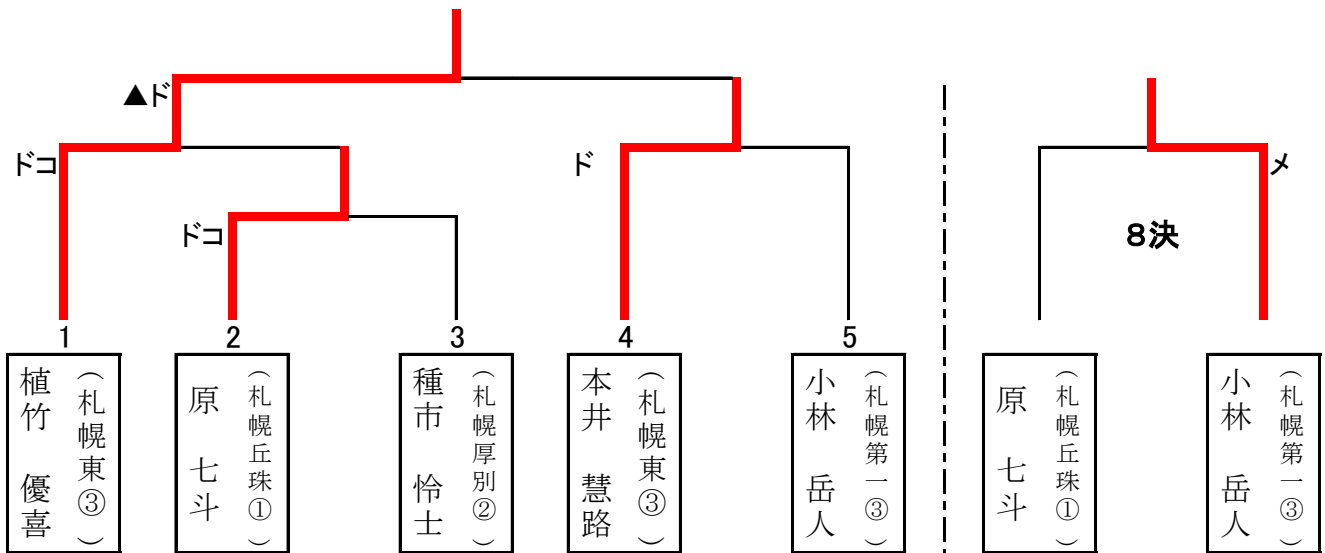

# 男子個人戦

## Aブロック

桶川 風雅 (札幌第一②)	1	21	メド	メ	17	滝本 晃平 (とわの森③)
植竹 優喜 (札幌東③)	2	メ	26	メ	18	安原 啓翔 (札幌西陵①)
西 恒輝 (札幌白石②)	3	メ	メ	メ	19	宇田 匠吾 (江別③)
安田 瞭伍 (琴似工業②)	4	メ	38	メ	20	山本 航生 (札幌藻岩③)
梶野 晴 (北広島③)	5	7	4	メ	21	鵜飼 祐 (札幌旭丘①)
郷田 豊人 (札幌新川①)	6	メ	27	メ	22	小川 拓朗 (札幌厚別③)
佐々木 亮 (札幌手稲②)	7	メ	5	メ	23	網渕 玲允 (札幌東陵②)
松井 開誠 (東海大札幌③)	8	メ	メ	メ	24	高橋 颯太 (札幌西③)
坂梨 佑樹 (千歳北陽①)	9	6	▲	メ	25	佐藤 奨 (野幌③)
鈴木 隆平 (札幌静修③)	10	メ	28	メ	26	秋葉 瑞生 (札幌光星②)
間 佑 (北嶺③)	11	7	メ	メ	27	山腰 悠斗 (北海③)
沖野 来河 (札幌丘珠③)	12	メ	メ	メ	28	矢作 大歩 (札幌北③)
鈴木 志遠 (札幌啓成①)	13	8	コ	メ	29	小田 剣士 (大麻③)
牛島 蓮 (札幌工業②)	14	メ	29	メ	30	四十坊 広大 (札幌南②)
新田 龍祐 (北広島西③)	15	9	メ	メ	31	時長 泰介 (立命館①)
津田 偉吹 (恵庭南②)	16	メ	メ	メ	32	水戸 康平 (北星附属①)
					33	小山 椎名 (札幌日大③)

予選3位決定

Aブロック予選3位

津田 偉吹 (恵庭南②)
宇田 匠吾 (江別③)

## Bブロック

春木 貴人 (東海大札幌③)	1	18	メド	メ	17	原 俊介 (大麻③)
濱田 公佑 (札幌日大②)	2	メ	34	メ	18	黒川 悠吏 (札幌厚別③)
田村 慶留 (北広島西③)	3	メ	19	メ	19	本井 慧路 (札幌東③)
松本 由太 (札幌第一③)	4	メ	42	メ	20	上原子 祥太 (野幌②)
伊藤 維仁 (北嶺①)	5	メ	20	メ	21	松原 広稀 (札幌新川③)
川原 佑太 (北海②)	6	メ	35	メ	22	大森 翼 (札幌稲雲①)
七戸 幹 (北広島③)	7	メ	21	メ	23	分銅 明日人 (札幌藻岩③)
中村 麗 (江別②)	8	メ	メ	メ	24	石崎 瑛祐 (札幌白石③)
松井 一樹 (札幌新陽②)	9	メ	22	メ	25	日向 優斗 (札幌旭丘②)
鈴木 英心 (立命館②)	10	メ	36	メ	26	三木 卓哉 (札幌西③)
佐々木 翔太郎 (札幌丘珠③)	11	メ	メ	メ	27	山下 智史 (札幌北②)
涌井 慧 (札幌南②)	12	メ	23	メ	28	大久保 拓 (北星附属②)
山吹 大也 (北科大③)	13	メ	43	メ	29	小川 春輝 (札幌手稲③)
中村 秀世 (恵庭南③)	14	メ	24	メ	30	外村 慶季 (札幌西陵②)
木山 和紀 (札幌啓成②)	15	メ	37	メ	31	鈴木 雄大 (とわの森①)
浦田 悠真 (札幌東陵①)	16	メ	メ	メ	32	玉舘 至温 (札幌工業③)
					33	北田 悠樹 (札幌光星③)

予選3位決定

Bブロック予選3位

中村 秀世 (恵庭南③)
北田 悠樹 (札幌光星③)

## Cブロック

佐藤 裕一 (千歳北陽①)	1	メ	メ	11	メ	17	桜庭 綾汰 (北星附属②)
増本 大雅 (とわの森②)	2	メ	コ	35	メ	18	若杉 諭磨 (札幌新川①)
霜村 拓哉 (江別③)	3	メ	コ	12	メ	19	川島 源徒 (恵庭南③)
池田 駿 (札幌手稲①)	4	メ	メ	メ	メ	20	瀧川 瑞己 (札幌西②)
中崎 幹太 (札幌東①)	5	コ	メ	47	メ	21	杉沢 香樹 (北海③)
高瀬 大知 (札幌日大③)	6	コ	メ	36	メ	22	大山 智広 (札幌北②)
上田 峻輔 (札幌南①)	7	コ	メ	メ	メ	23	佐々木 隆光 (札幌光星③)
栗原 幸 (東海大札幌③)	8	コ	メ	メ	メ	24	柏倉 健汰 (札幌工業②)
松尾 朋樹 (大麻③)	9	メ	メ	15	メ	25	佐藤 柚月 (札幌丘珠①)
松賀 翔佑 (立命館③)	10	メ	メ	37	メ	26	木村 星葵 (札幌白石①)
中道 信人 (札幌旭丘②)	11	メ	メ	16	メ	27	梶野 泰斗 (北広島③)
菊田 琉世 (札幌平岸③)	12	メ	メ	メ	メ	28	谷口 慎之介 (野幌③)
種市 怜士 (札幌厚別②)	13	ド	コ	17	メ	29	池田 大希 (札幌啓成①)
新井 誠人 (石狩南①)	14	メ	メ	38	メ	30	鈴木 阜平 (札幌西陵①)
田中 雄大 (札幌東陵①)	15	メ	メ	18	メ	31	久間 海征 (北嶺③)
吉泉 拓海 (札幌第一③)	16	メ	ト	メ	メ	32	石川 翔大 (札幌藻岩③)
						33	武藤 秀翔 (北広島西①)

予選3位決定

Cブロック予選3位

栗原 幸 (東海大札幌③)
池田 大希 (札幌啓成①)

## Dブロック

梶 光 汰 (東海大札幌③)	1	メ	メ	27	ド	17	松岡 兼進 (札幌厚別③)
土内 丞 (立命館③)	2	メ	コ	43	メ	18	伊藤 数馬 (札幌白石③)
福井 靖晃 (札幌日大③)	3	メ	コ	28	メ	19	時本 一馬 (札幌南陵③)
坂川 晃寛 (札幌新川②)	4	メ	コ	メ	メ	20	宇内 隆 (札幌啓成③)
原口 椋祐 (石狩南②)	5	コ	ド	29	メ	21	小林 岳人 (札幌第一③)
長谷川 航平 (札幌西陵③)	6	メ	コ	44	メ	22	高尾 侑真 (江別②)
本井 琢路 (札幌東③)	7	メ	メ	30	メ	23	工藤 大暉 (恵庭南③)
茂楊 浩森 (札幌東陵③)	8	メ	メ	メ	メ	24	日下 竣介 (北星附属③)
高橋 大翔 (札幌西①)	9	メ	コ	2	メ	25	熊野 晃 (北嶺③)
岡本 凧十 (札幌手稲②)	10	メ	コ	30	メ	26	緑川 匠 (野幌②)
八 鋏 蓮 (北海③)	11	メ	コ	3	メ	27	高田 航太朗 (北広島③)
伊藤 睦竜 (札幌旭丘③)	12	メ	コ	44	メ	28	森林 武章 (大麻③)
菊地 笙希 (札幌月寒③)	13	メ	コ	4	メ	29	畑 翔太 (札幌南③)
鈴木 隆央 (札幌北③)	14	メ	コ	31	メ	30	須合 楓 (千歳②)
関 亮 太 (札幌丘珠③)	15	メ	コ	5	メ	31	佐藤 光翼 (札幌工業③)
吉 野 響 (札幌光星①)	16	メ	コ	メ	メ	32	二本柳 宏樹 (北広島西③)
						33	西野 倅生 (札幌藻岩③)

予選3位決定

Dブロック予選3位

関 亮 太 (札幌丘珠③)
緑川 匠 (野幌②)

# Eブロック

青木 一真 (東海大札幌③)	1	14	メ	22	17 瀬戸 絃太 (札幌南陵②)
藤島 稜明 (札幌日大③)	2	36	メコ	40	18 井内 理生 (北星附属③)
清水 優也 (北海②)	3	15	メ	23	19 佐藤 康大 (札幌旭丘③)
館本 裕道 (北嶺③)	4	47	メ	49	20 市川 賢太郎 (立命館③)
布施 匠 (野幌③)	5	16	メメ	24	21 小鹿 偉央 (大麻③)
福本 大力 (札幌光星②)	6	37	メ	41	22 恒吉 徳一 (江別②)
猫塚 倫太郎 (札幌厚別③)	7	17	メ	25	23 高橋 幸聖 (札幌白石②)
鈴木 蓮太郎 (札幌啓成①)	8	18	メ	26	24 本田 創二郎 (札幌手稲①)
高田 康聖 (札幌東③)	9	38	メ	42	25 山崎 友翔 (石狩南②)
籠尾 翔太 (恵庭南②)	10	19	メメ	27	26 原 七斗 (札幌丘珠①)
水谷 一貴 (札幌北②)	11	48	メ	28	27 岩館 奨悟 (千歳①)
高橋 海斗 (千歳北陽③)	12	20	メ	43	28 山田 悠生 (札幌南②)
小林 駿大 (札幌第一①)	13	39	メ	29	29 石井 湧磨 (札幌新陽②)
外崎 智也 (北広島西①)	14	21	メ	30	30 本多 正幸 (札幌藻岩③)
田澤 功志郎 (札幌西陵③)	15	49	メ	31	31 塚本 翔太 (札幌新川③)
荒木 雅人 (札幌工業②)	16	メ	メ	32	32 斉藤 悠太 (北広島③)

予選3位決定

Eブロック予選3位



## 女子個人戦1～5位トーナメント

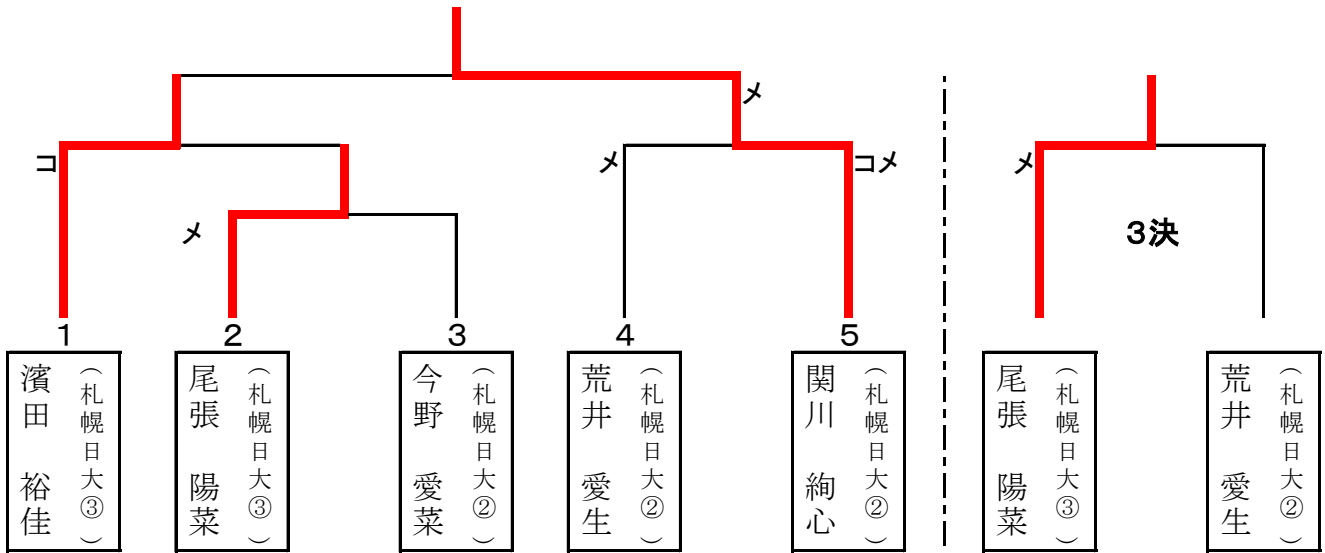

## 女子個人戦6～10位トーナメント

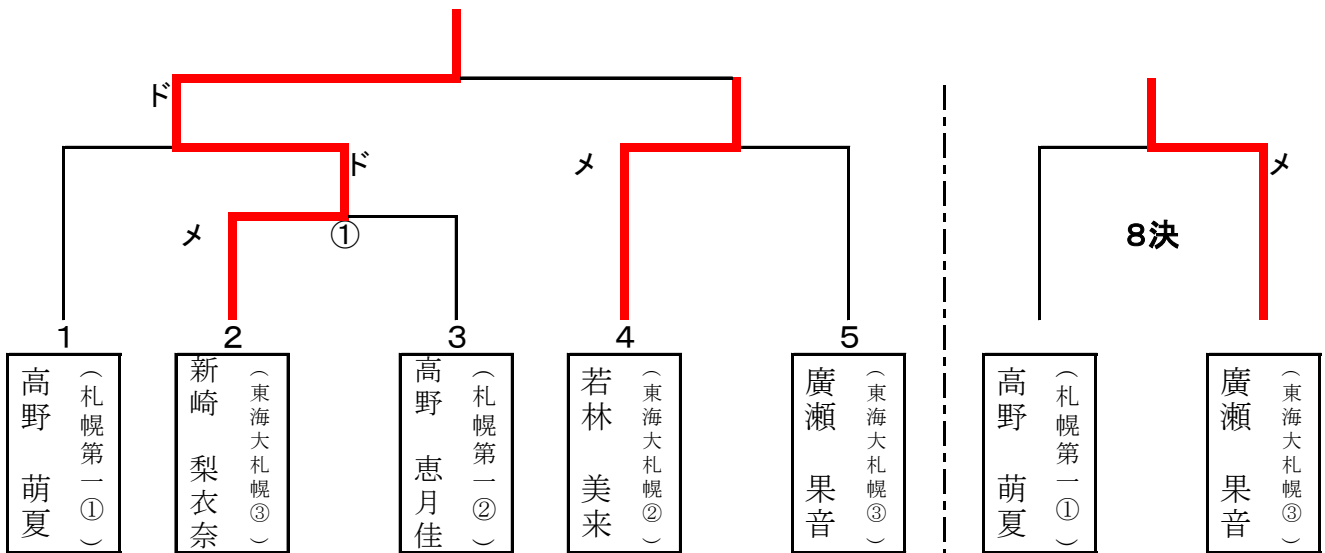

# 女子個人戦 Aブロック

多田 実千(北海③)	1	コ	18		14 吉田 蓮(札幌南②)	メ	22
今前田 萌(札幌白石①)	2	メ	1	メ	15 高橋 緒戸(東海大札幌①)	メ	6
久保田 朱香(千歳②)	3	メ	メ	メ	16 斎藤 優菜(札幌厚別③)	メ	メ
畠中 咲慧(札幌旭丘②)	4	2	メ	32	17 坂梨 未緒(札幌真栄③)	メ	7
高屋敷 百花(札幌西③)	5	コ	19		18 神山 瑠菜(藤女子①)	メ	23
尾張 陽菜(札幌日大③)	6	メ	メ	メ	19 高野 恵月佳(札幌第一②)	メ	メ
三浦 奈津子(北広島③)	7	コ	3	メ	20 木村 朱稀(恵庭南①)	メ	8
橋本 花菜(札幌藻岩③)	8	メ	メ	20	21 鈴木 ひらり(立命館①)	メ	メ
高橋 穂華(石狩南③)	9	メ	4	メ	22 田中 那緒(東商業②)	メ	9
長谷川 真由(札幌丘珠③)	10	メ	メ	33	23 伊藤 帆夏(とわの森②)	メ	メ
長野 春香(札幌東陵③)	11	5	ド		24 佐々木 舞織(江別①)	メ	10
横山 暉(札幌東②)	12	コ	21		25 小山 愛耶美(野幌①)	コ	25
菅原 弥寿羽(札幌新川②)	13	メ			26 岩崎 季映(札幌光星③)	メ	

予選3位決定

Aブロック予選3位

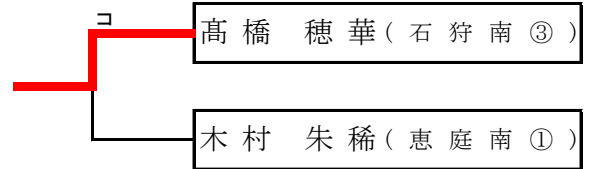

# Bブロック

荒井 愛生(札幌日大②)	1	メ	メ	26	14 豊島 明生(札幌光星①)	コ	メ	30
落合 早輝(北星附属②)	2	コ	メ	11	15 一戸 満侑楓(札幌真栄③)	メ	メ	16
新谷 茅奈美(東商業③)	3			36	16 津田 知海(札幌白石②)	メ	メ	38
成田 愛萌(立命館①)	4	12	メ	メ	17 三間 愛香(北広島西②)	メ	メ	17
丹波 咲良(石狩南③)	5	メ	27		18 伊藤 美那(札幌月寒③)	メ	コ	31
和田 七海(札幌藻岩③)	6				19 伊藤 美友(札幌丘珠②)	メ	メ	
千田 楓菜(恵庭南①)	7	メ	メ	13	20 若林 美来(東海大札幌②)	メ	コ	1
徳谷 琉衣(札幌南②)	8			28	21 川村 結理(札幌第一②)	コ	17	
鈴木 梨里花(江別③)	9	14	メ		22 川成 遥菜(大麻①)	メ	2	
遠山 夕姫乃(札幌厚別③)	10	メ	メ	37	23 佐藤 優実(札幌新川③)	メ	メ	31
白川 りお(札幌旭丘②)	11	メ	ド	15	24 伊藤 なつほ(千歳③)	コ	3	
山田 ことみ(とわの森②)	12	メ	29		25 菅谷 菜月(北広島②)	メ	18	
赤井 陽菜子(札幌東③)	13	メ	メ		26 山崎 来弥(野幌③)	メ	メ	

予選3位決定

Bブロック予選3位

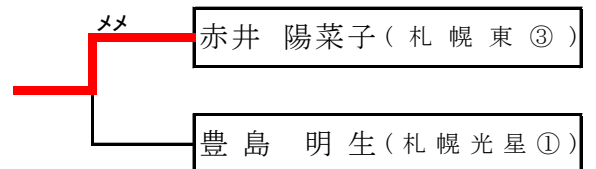

## Cブロック

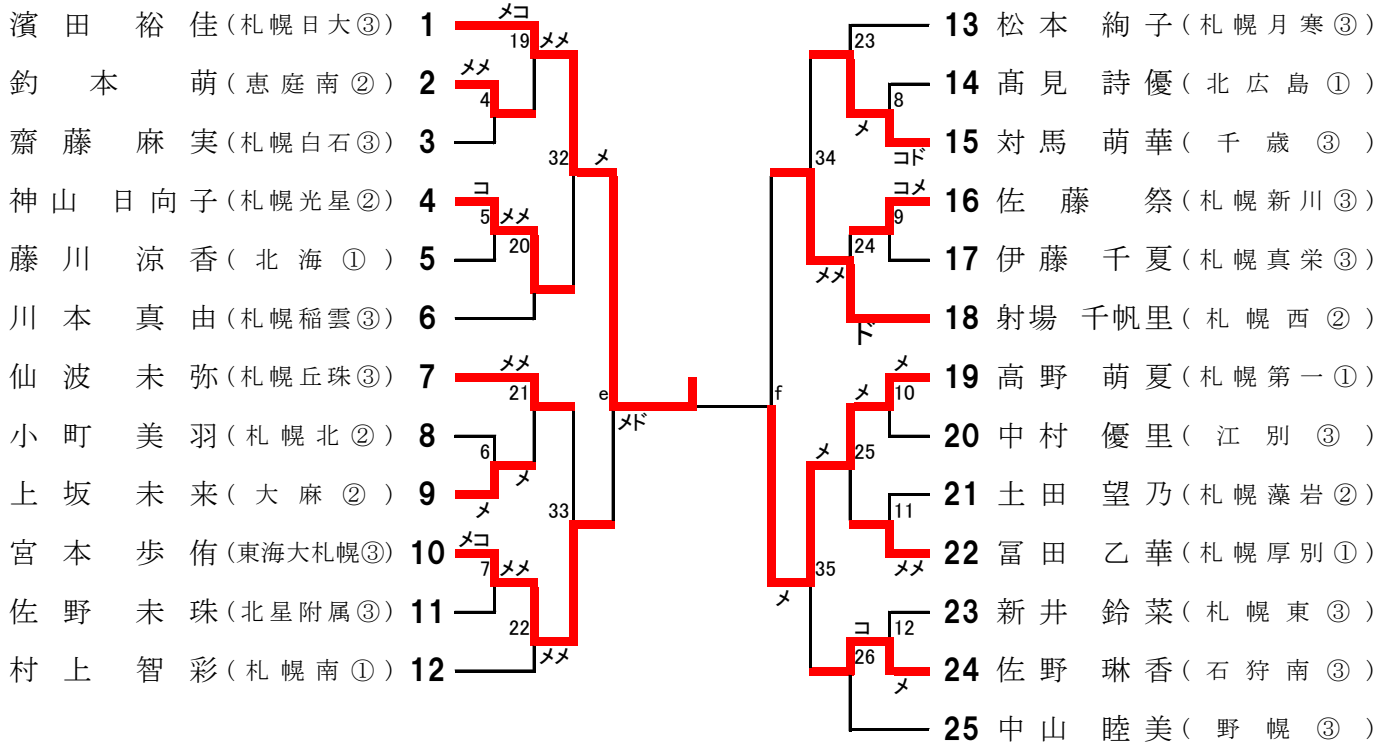

予選3位決定

Cブロック予選3位

宮本 歩侑 (東海大札幌③)

射場 千帆里 (札幌西②)

## Dブロック

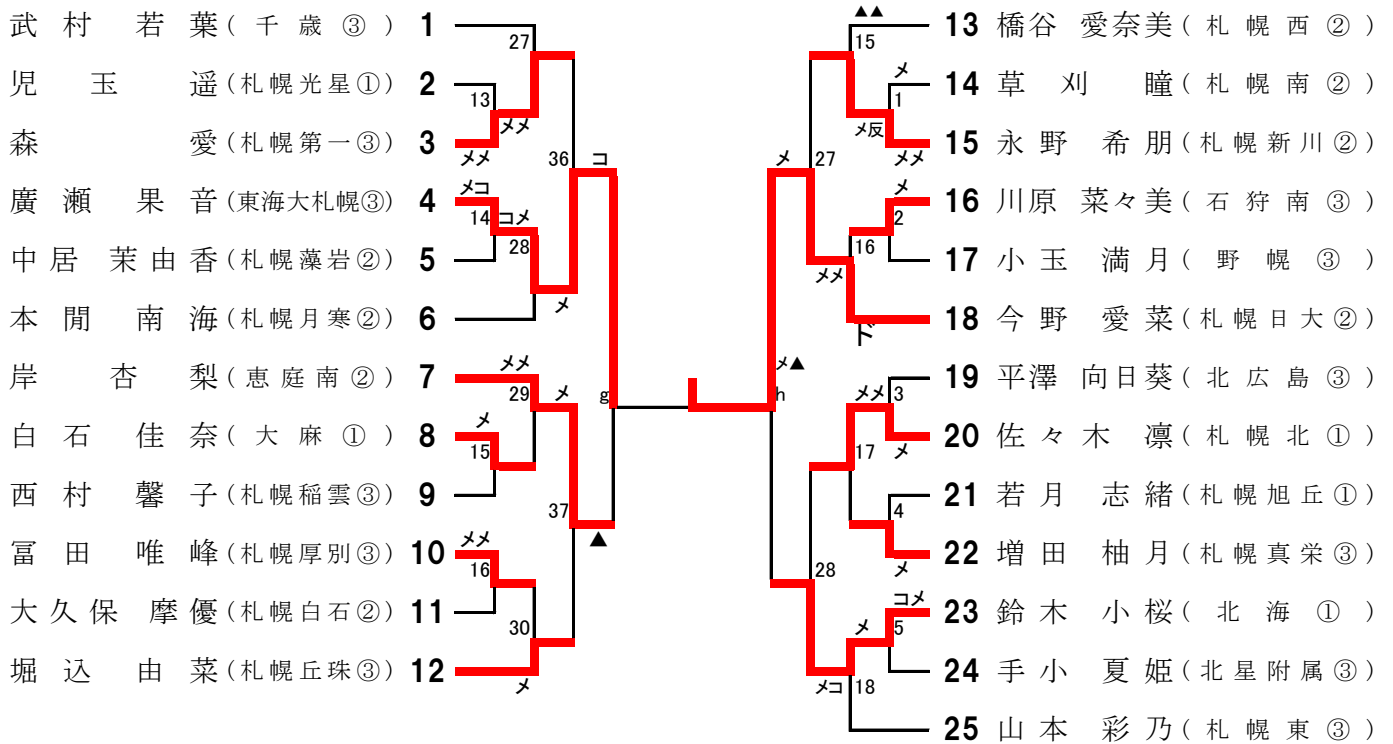

予選3位決定

Dブロック予選3位

岸 杏梨 (恵庭南②)

鈴木 小桜 (北海①)



# Eブロック

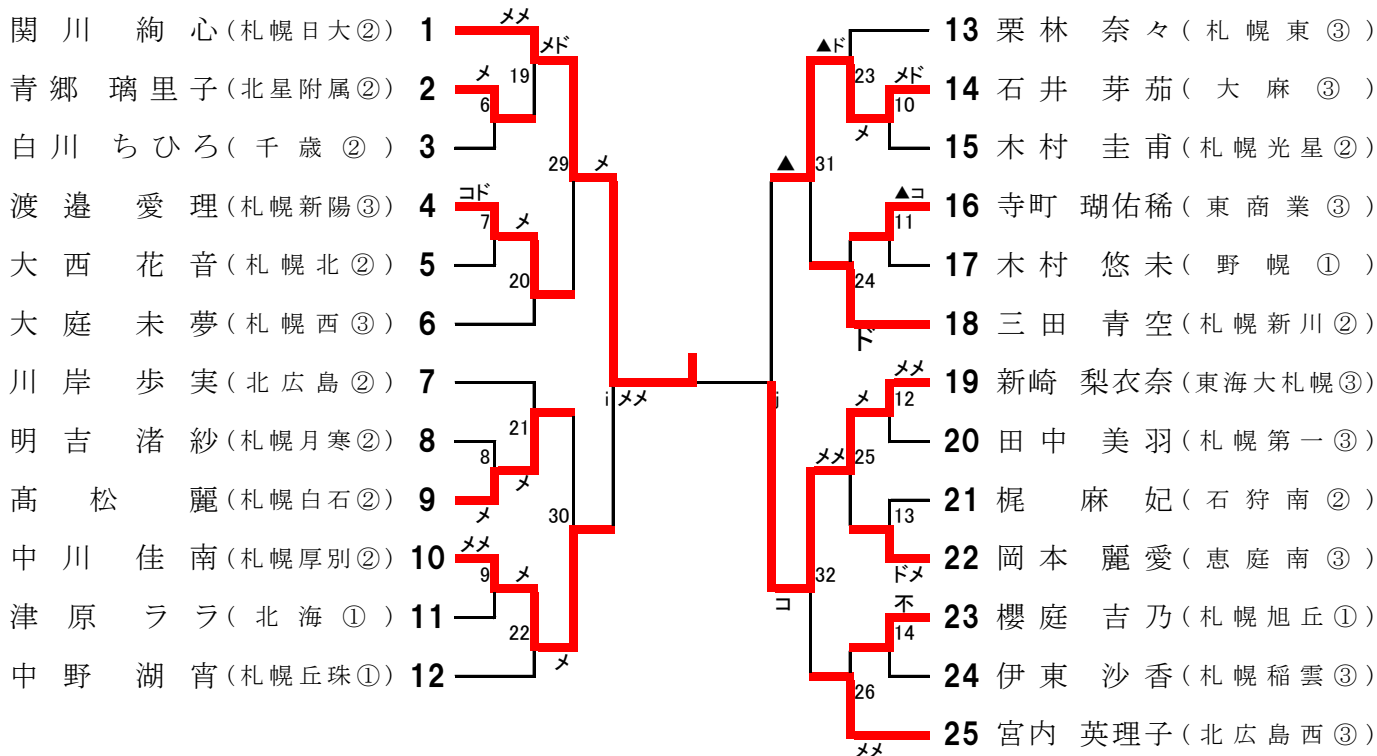

予選3位決定

Eブロック予選3位

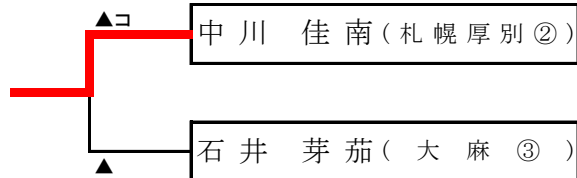

## 《男子団体戦 予選リーグ・決勝トーナメント表》

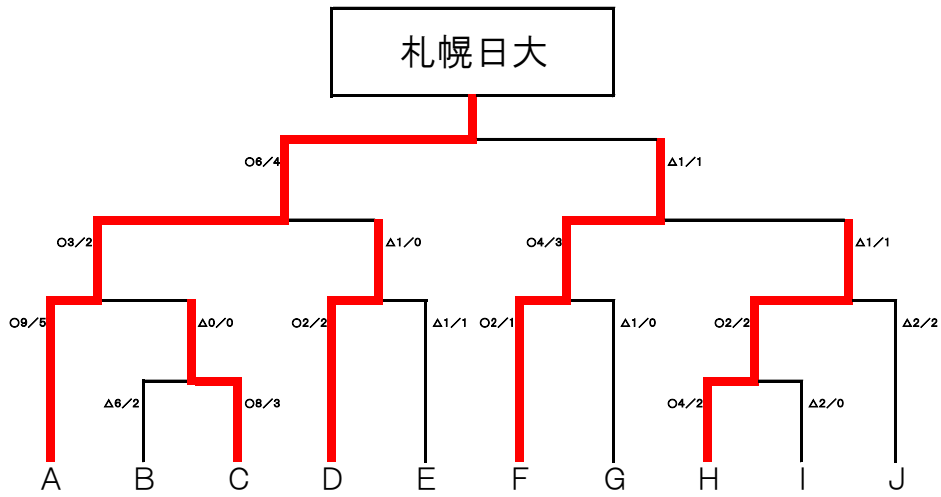

	A	B	C	D	E	F	G	H	I	J
1	札幌日大	札幌東陵	野幌	東海大札幌	札幌厚別	札幌第一	札幌東北	北海	北広島	恵庭南
2	札幌新川	札幌西	札幌工業	札幌西陵	札幌別江	札幌千歳北陽	北広島西	北星附属	北島嶺	とわの森大
3	札幌旭丘	札幌啓成	札幌白石	札幌藻岩	札幌南	札幌狩南	札幌北	立命館	札幌丘珠	大森
4		札幌光星							札幌手稲	

【男子3・4位】

【男子5・6位】

【男子7・8位】

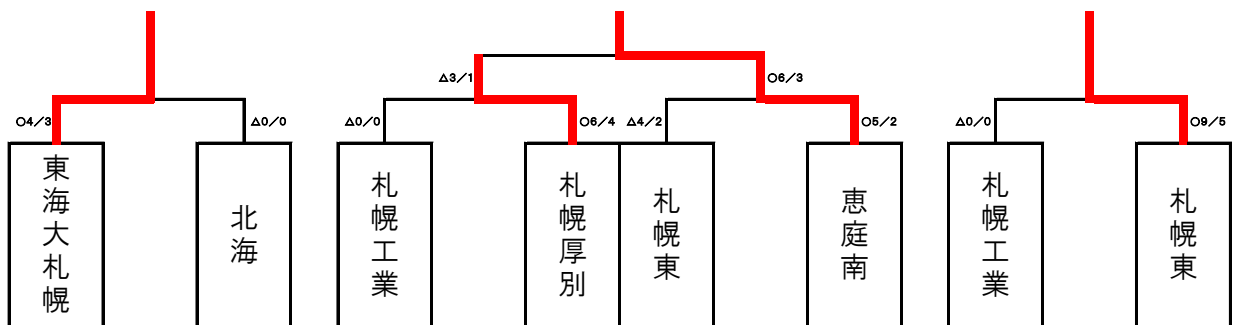

# 《女子団体戦 予選リーグ・決勝トーナメント表》

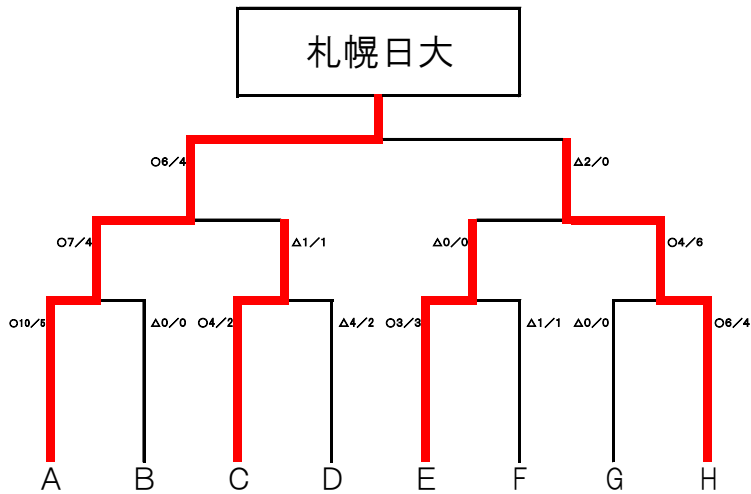

	A	B	C	D	E	F	G	H
1	札幌日大	札幌第一	札幌新川	恵庭南野	札幌厚別北	札幌東札幌	札幌丘珠	東海大札幌東
2	大石狩南	札幌稲雲	別札幌江	札幌白野	北海	札幌南大	札幌真栄	商業千歳
3	札幌北	札幌西北	札幌月寒	札幌白石	北広島	麻大	札幌藻岩	
4		北星附属				札幌光星	札幌旭丘	

【女子3・4位】

【女子5・6位】

【女子7・8位】

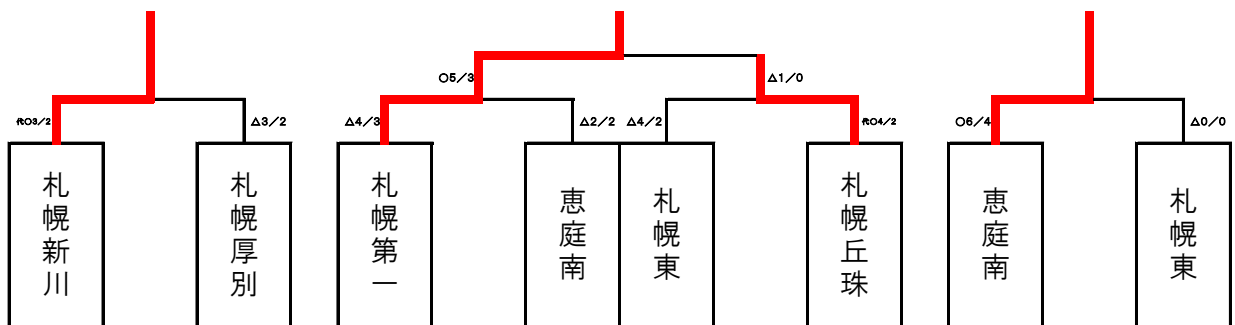

# 〈男子団体予選リーグ〉

勝ち3点、引き分け1点、負け0点

## Aブロック

	学校名	1	2	3	勝点	勝者数	本数
1	札幌日大	—	○9/4	○10/5	6	9	19
2	札幌新川	△2/0	—	○8/4	3	4	10
3	札幌旭丘	△0/0	△2/0	—	0	0	2

## Gブロック

	学校名	1	2	3	勝点	勝者数	本数
1	札幌東	—	○10/5	○10/5	6	10	20
2	北広島西	△1/0	—	○5/4	3	4	6
3	札幌北	△1/0	△2/1	—	0	1	3

## Bブロック

	学校名	1	2	3	4	勝点	勝者数	本数
1	札幌東陵	—	△2/1	△4/2	△3/0	0	3	9
2	札幌西	○5/3	—	△2/1	△1/1	3	5	8
3	札幌啓成	○7/3	○8/4	—	□3/2	7	9	18
4	札幌光星	○8/3	○4/3	□3/2	—	7	8	15

## Hブロック

	学校名	1	2	3	勝点	勝者数	本数
1	北海	—	○6/3	○8/3	6	6	14
2	北星附属	△2/1	—	○5/3	3	4	7
3	立命館	△3/1	△2/1	—	0	2	5

## Cブロック

	学校名	1	2	3	勝点	勝者数	本数
1	野幌	—	□4/2	○7/4	4	6	11
2	札幌工業	□4/2	—	○10/5	4	7	14
3	札幌白石	△0/0	△0/0	—	0	0	0

## Iブロック

	学校名	1	2	3	4	勝点	勝者数	本数
1	北広島	—	○4/2	△2/1	△3/1	3	4	9
2	北嶺	△2/0	—	△0/0	△1/1	0	1	3
3	札幌丘珠	○7/4	○5/3	—	○5/3	9	10	17
4	札幌手稲	○6/3	○3/2	△1/1	—	6	6	10

## Dブロック

	学校名	1	2	3	勝点	勝者数	本数
1	東海大札幌	—	○10/5	○8/5	6	10	18
2	札幌西陵	△0/0	—	△1/0	0	0	1
3	札幌藻岩	△0/0	○9/4	—	3	4	9

## Jブロック

	学校名	1	2	3	勝点	勝者数	本数
1	恵庭南	—	○10/5	○9/4	6	9	19
2	とわの森	△1/0	—	△1/0	0	0	2
3	大麻	△2/1	○9/4	—	3	5	11

## Eブロック

	学校名	1	2	3	勝点	勝者数	本数
1	札幌厚別	—	○4/2	○10/5	6	7	14
2	江別	△2/0	—	○8/5	3	5	10
3	札幌南	△1/0	△0/0	—	0	0	1

## Fブロック

	学校名	1	2	3	勝点	勝者数	本数
1	札幌第一	—	○10/5	○10/5	6	10	20
2	千歳北陽	△0/0	—	○10/5	3	5	10
3	石狩南	△0/0	△0/0	—	0	0	0

# 〈女子団体予選リーグ〉

勝ち3点、引き分け1点、負け0点

## Aブロック

	学校名	1	2	3	勝点	勝者数	本数
1	札幌日大		O4/2	O10/5	6	7	14
2	石狩南	Δ0/0		O8/4	3	4	8
3	札幌北	Δ0/0	Δ0/0		0	0	0

## Eブロック

	学校名	1	2	3	勝点	勝者数	本数
1	札幌厚別		O5/3	O9/5	6	8	14
2	北海	Δ0/0		Δ2/1	0	1	2
3	北広島	Δ0/0	O6/3		3	3	6

## Bブロック

	学校名	1	2	3	4	勝点	勝者数	本数
1	札幌第一		O10/5	O6/3	O10/5	9	13	26
2	札幌稲雲	Δ0/0		Δ0/0	Δ0/0	0	0	0
3	札幌西	Δ1/0	O9/5		O5/3	6	8	15
4	北星大附属	Δ2/0	O6/3	Δ1/1		3	4	9

## Fブロック

	学校名	1	2	3	4	勝点	勝者数	本数
1	札幌東		O9/5	O4/2	O5/3	9	10	18
2	札幌南	Δ0/0		Δ1/0	Δ0/0	0	0	1
3	大麻	Δ1/1	O6/3		□4/2	4	6	11
4	札幌光星	Δ0/0	O9/5	□4/2		4	7	13

## Cブロック

	学校名	1	2	3	勝点	勝者数	本数
1	札幌新川		O7/4	O7/4	6	8	14
2	江別	Δ1/0		Δ0/0	0	0	1
3	札幌月寒	Δ0/0	O2/1		3	1	2

## Gブロック

	学校名	1	2	3	4	勝点	勝者数	本数
1	札幌丘珠		O9/5	O9/4	O10/5	9	14	28
2	札幌真栄	Δ0/0		O3/2	O4/2	6	4	7
3	札幌藻岩	Δ1/0	Δ2/1		O3/2	3	3	6
4	札幌旭丘	Δ0/0	Δ3/2	Δ1/1		0	3	4

## Dブロック

	学校名	1	2	3	勝点	勝者数	本数
1	恵庭南		O5/3	O8/4	6	7	13
2	野幌	Δ2/1		O4/3	3	4	6
3	札幌白石	Δ0/0	Δ4/2		0	2	4

## Hブロック

	学校名	1	2	3	勝点	勝者数	本数
1	東海大札幌		O10/5	O9/4	6	9	19
2	東商業	Δ0/0		Δ2/1	0	1	2
3	千歳	Δ2/1	O7/4		3	5	9